



Корпоративным  
клиентам Škoda

**SKODA**

# ТОО «Prague Auto (Прага Авто)»

ТОО «Prague Auto (Прага Авто)» - официальный дистрибьютор Škoda в Казахстане, входящий в состав автомобильной компании Аллюр.

Мы рады представить продукцию одного из старейших европейских автопроизводителей, автомобили которого завоевали доверие и любовь автолюбителей.

Интеллектуальная инженерия, высочайший уровень эргономики и драйверские характеристики наряду с уникальными решениями Simply Clever - это отличительные черты бренда Škoda.

Предлагаем приобрести автомобили линейки бренда Škoda для автопарка и сотрудников вашей компании, а также оригинальные запасные части и аксессуары Škoda.

Для корпоративных клиентов предлагаются: индивидуальные условия приобретения автомобилей согласно потребностям вашего бизнеса, а также программы сервисного обслуживания автопарка Škoda вашей компании.





Škoda Kodiaq

# Самый ценный игрок

Škoda Kodiaq — универсальное решение для корпоративной мобильности. Автомобиль с высоким уровнем **безопасности (5 звезд Euro NCAP)**, продуманной **эргономикой** и надежной технической базой, рассчитанной на интенсивную эксплуатацию.

Просторный салон с **экологичными материалами отделки, сиденья Ergo и технологии Simply Clever** обеспечивают комфорт водителя и пассажиров даже при длительных поездках. Экономичные и динамичные двигатели в сочетании с надежными коробками передач рассчитаны на **максимальный ресурс (автопроизводителем заявлено 2 года гарантий без ограничения пробега)**.

**Полный привод 4x4** расширяет возможности эксплуатации, а высокая ремонтопригодность, доступность оригинальных запасных частей и регламентированное сервисное обслуживание, формируют низкую стоимость владения и стабильную остаточную стоимость.

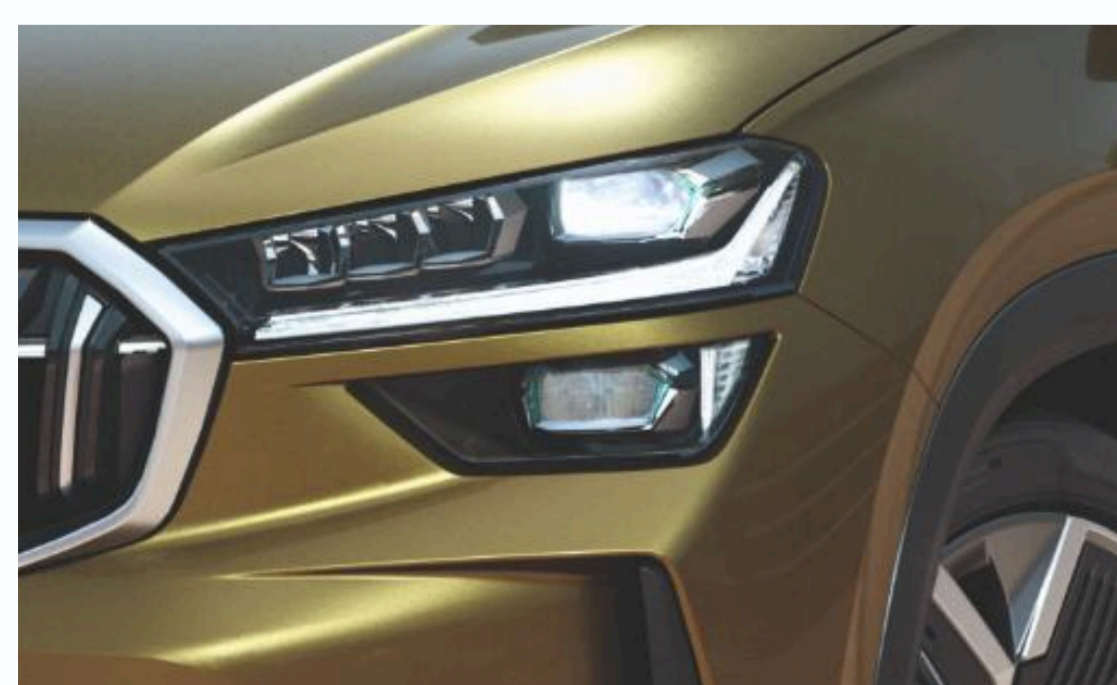

## Фары LED Matrix

Кристально четкий обзор в стиле Crystallinium. Система LED Matrix обеспечивает отличную видимость, а кристаллический элемент подчеркивает форму фар.



## Передняя решетка с горизонтальной световой полосой

Новая широкая решетка с LED-подсветкой делает Kodiaq заметным и легко узнаваемым на дороге.



## Больше. Смелее. Совершеннее.

Увеличенная длина кузова дарит больше пространства и подчеркивает изящный профиль. Практичный и стильный партнер для путешествий и повседневных задач.

# Стандартное оборудование

## Экстерьер

- Легкосплавные диски 7,5J x 19, шины 235/50 R19
- Рейлинги на крыше черные
- Спойлер крышки багажника

## Интерьер

- Текстильные коврики
- Подсветка пространства для ног спереди и сзади
- Цифровая приборная панель
- Атмосферная светодиодная подсветка салона

## Комфорт

- Многофункциональное спортивное кожаное рулевое колесо с обогревом и управлением коробкой DSG
- Усилитель руля с регулировкой в зависимости от скорости
- Внутрисалонное зеркало заднего вида с автоматическим затемнением
- Передние и задние сиденья с подогревом
- Макияжные зеркала в солнцезащитных козырьках слева и справа, с подсветкой
- Климат-контроль Climatronic (3 зоны)
- Разъем USB-C
- Круиз-контроль с ограничителем скорости
- Bluetooth и беспроводная зарядка телефона
- Система SmartLink
- Голосовое управление
- Система Light Assistant (Coming Home, Leaving Home)
- Датчик света/дождя
- Ассистент подъема в гору
- Розетка 12В
- Заднее сиденье и спинка делимая, складная
- Солнцезащитные механические шторки для задних боковых стекол
- Механизм складывания спинки заднего сиденья из багажного отделения
- Розетка 12В в багажнике
- Держатель для планшета
- Наружные электрзеркала с обогревом, электроскладыванием, памятью и автоматическим затемнением (для водителя)
- Центральный замок KESSY Full + противоугонная сигнализация

## Безопасность

- Фронтальные подушки безопасности водителя и переднего пассажира, для пассажира – с отключением
- Центральная подушка безопасности между водителем и пассажиром
- Фронтальные подушки безопасности водителя и переднего пассажира
- Шторки безопасности и боковые подушки безопасности спереди и сзади
- Подголовники сзади (3 шт.)
- Электрический детский замок
- Защита кромок дверей
- Система кругового обзора Area View
- Уменьшенное запасное колесо (докатка), комплект инструментов и домкрат
- Передние и задние датчики парковки
- Датчик усталости водителя
- Индикатор давления воздуха в шинах
- Индикатор непристегнутого ремня безопасности для всех пассажиров
- Система защиты пассажиров Crew Protect Assistant
- Электромеханический ручной тормоз с функцией Auto Hold
- Электронная система курсовой устойчивости
- Крепление для детского кресла ISOFIX на переднем пассажирском сиденье
- Защита двигателя снизу

# Технические характеристики

Двигатель (рабочий объем куб. см)	1984
Коробка переключения передач	7-ступенчатая автоматическая (роботизированная) DSG
Тип привода	Полный
Максимальная мощность, л.с. (кВт) при об/мин	190 (140)/4200–6000
Максимальный крутящий момент, Нм при об/мин	320/1400–4100
Время разгона (0-100 км/ч, сек)	7,9
Расход топлива в смешанном цикле (комбинированный л/100 км)	9,1
Габаритные размеры: длина, ширина, высота (с рейлингами), мм	4758/1864/1659

## 5 местная версия

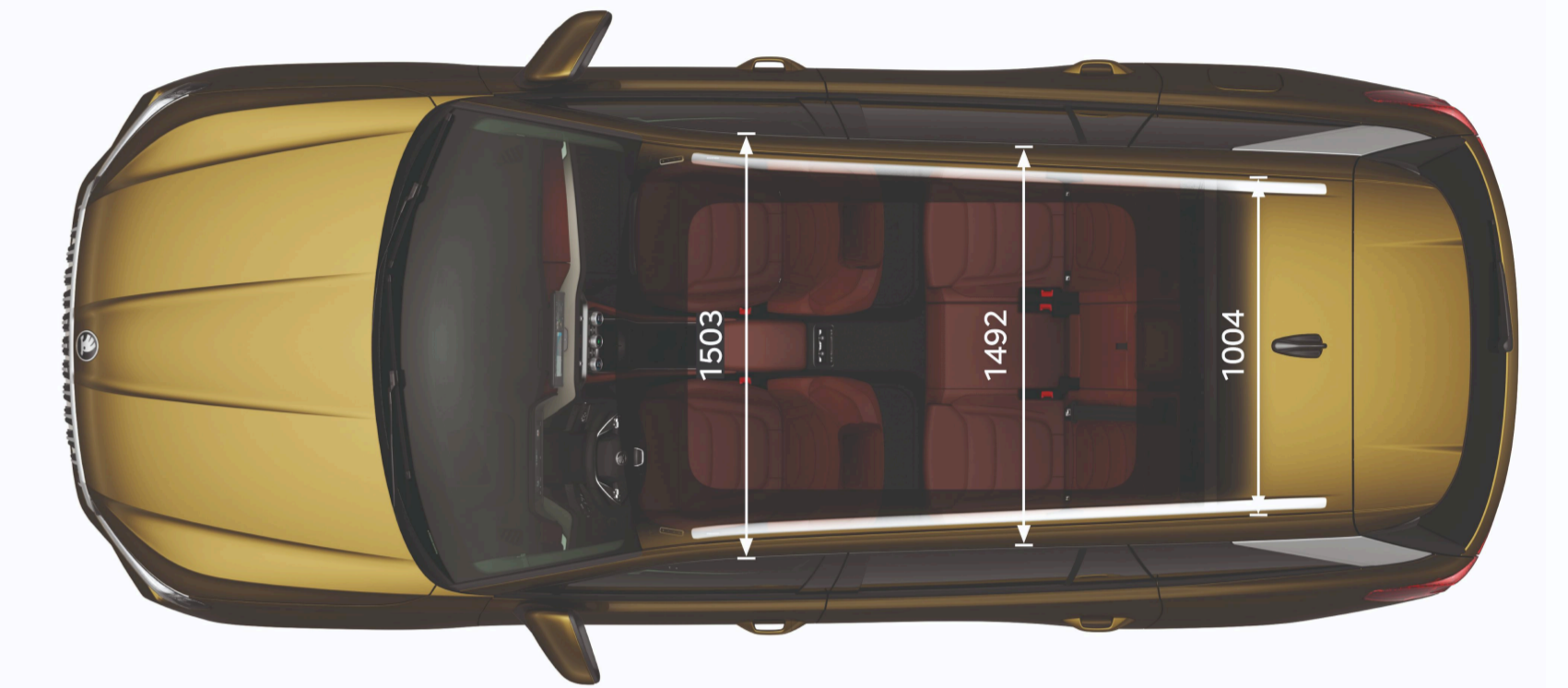
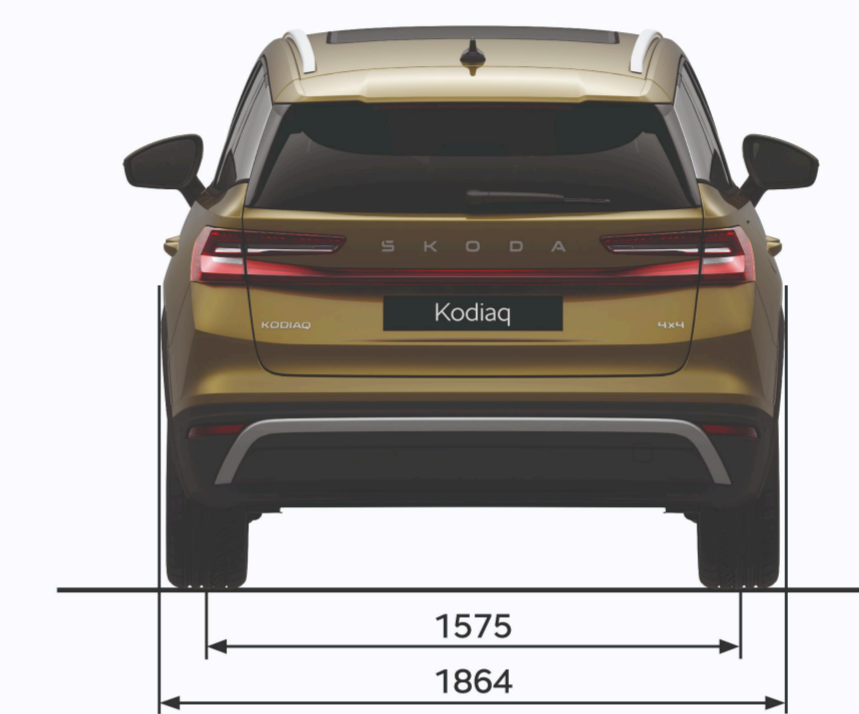
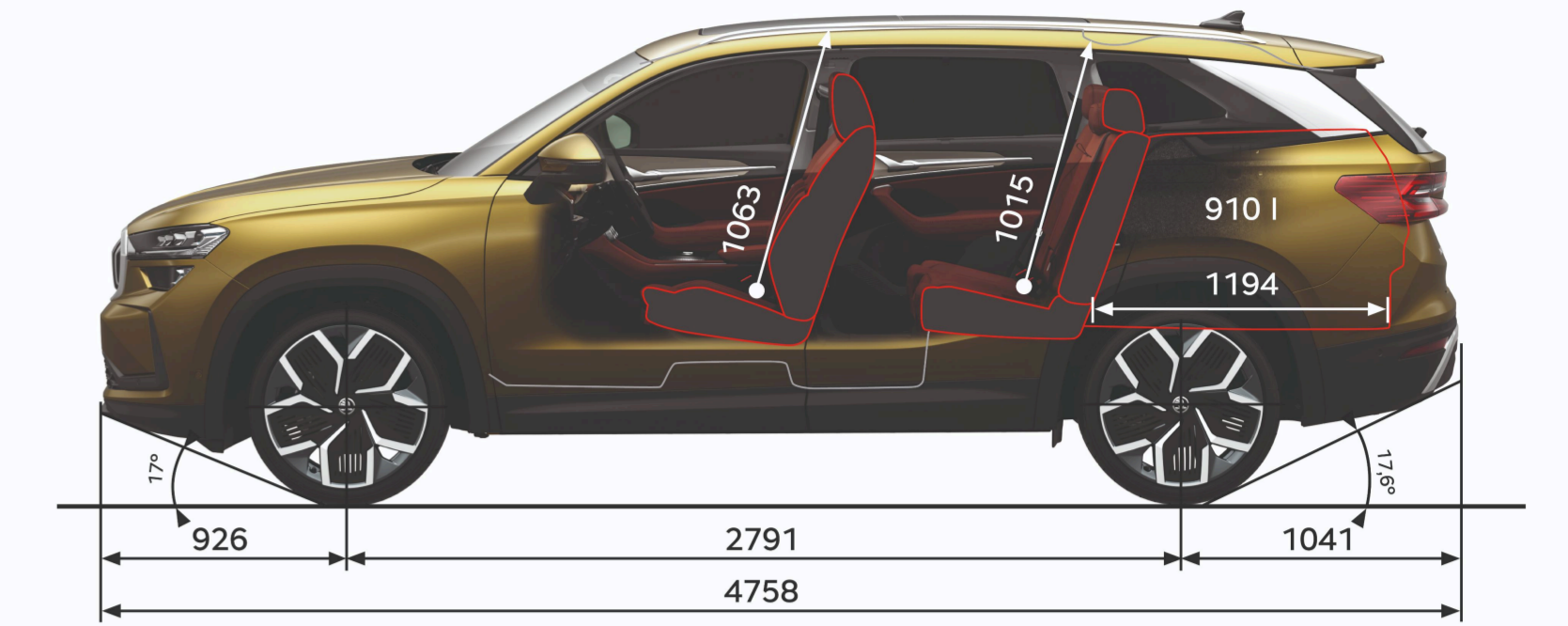
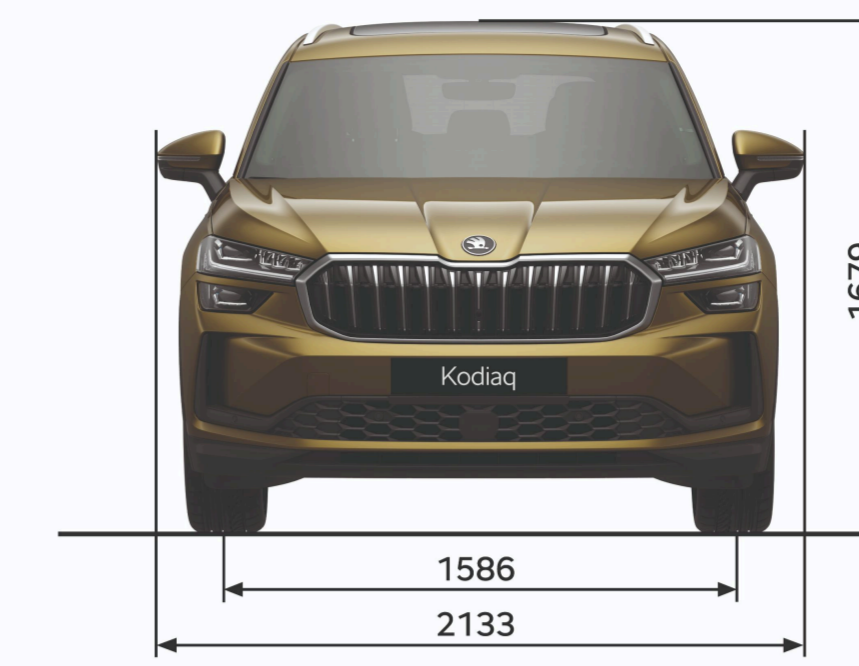

## 7 местная версия

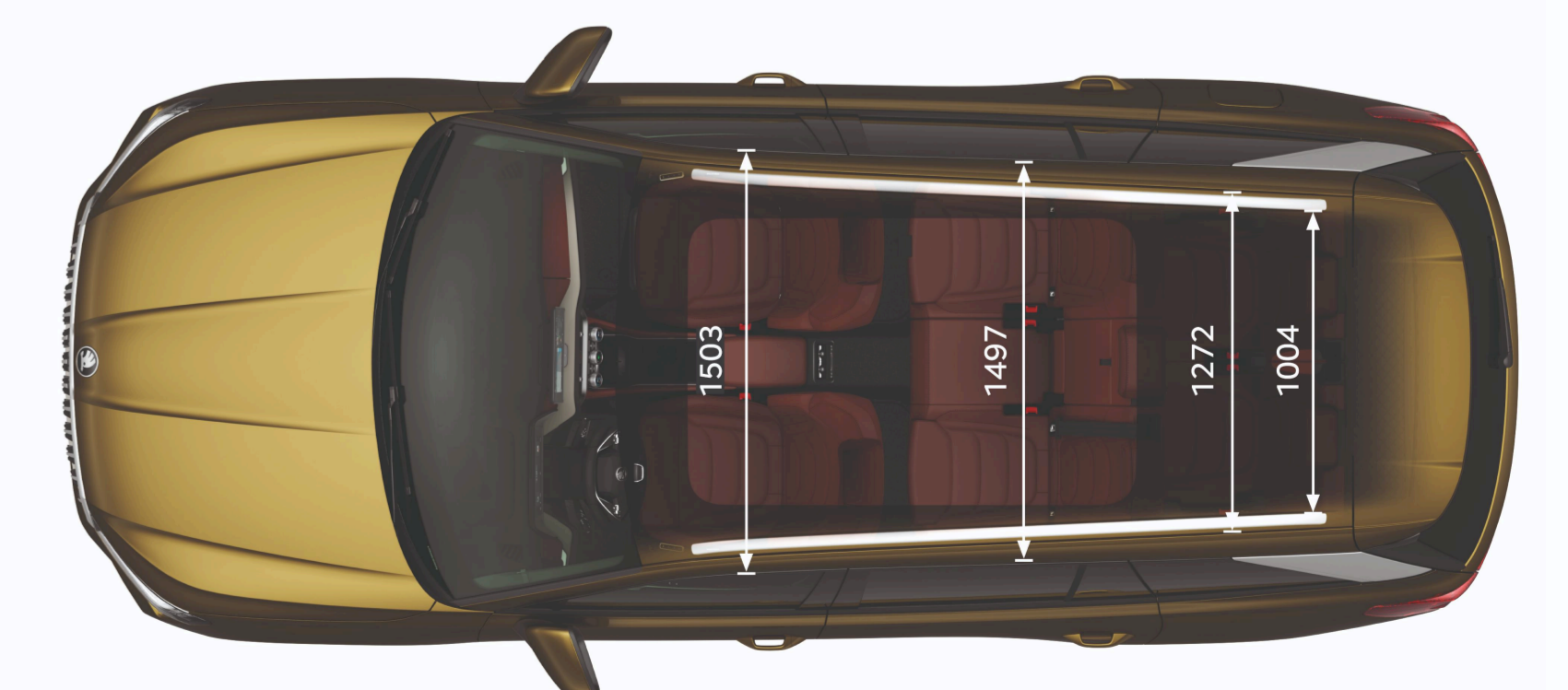
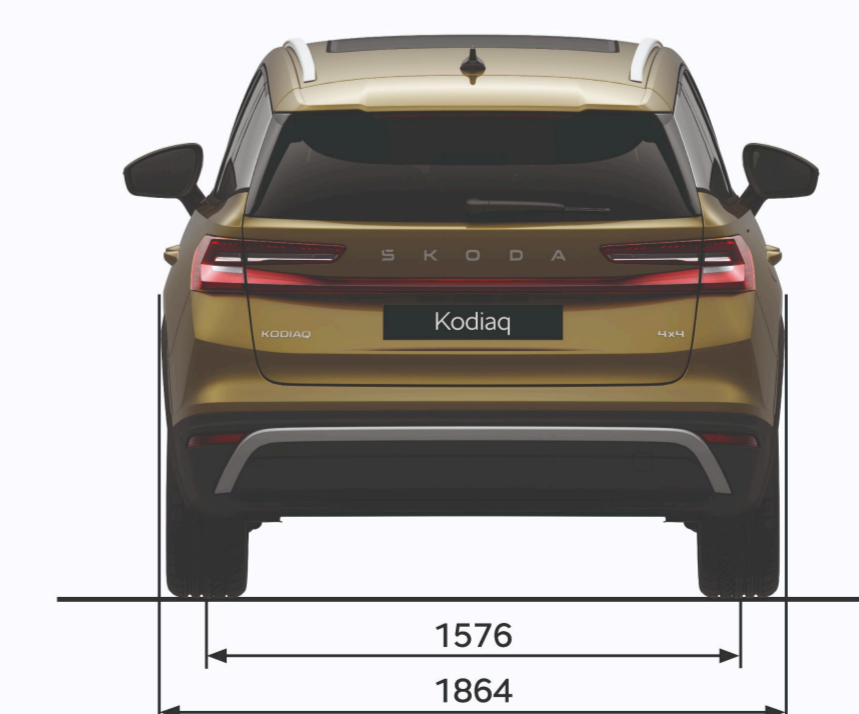
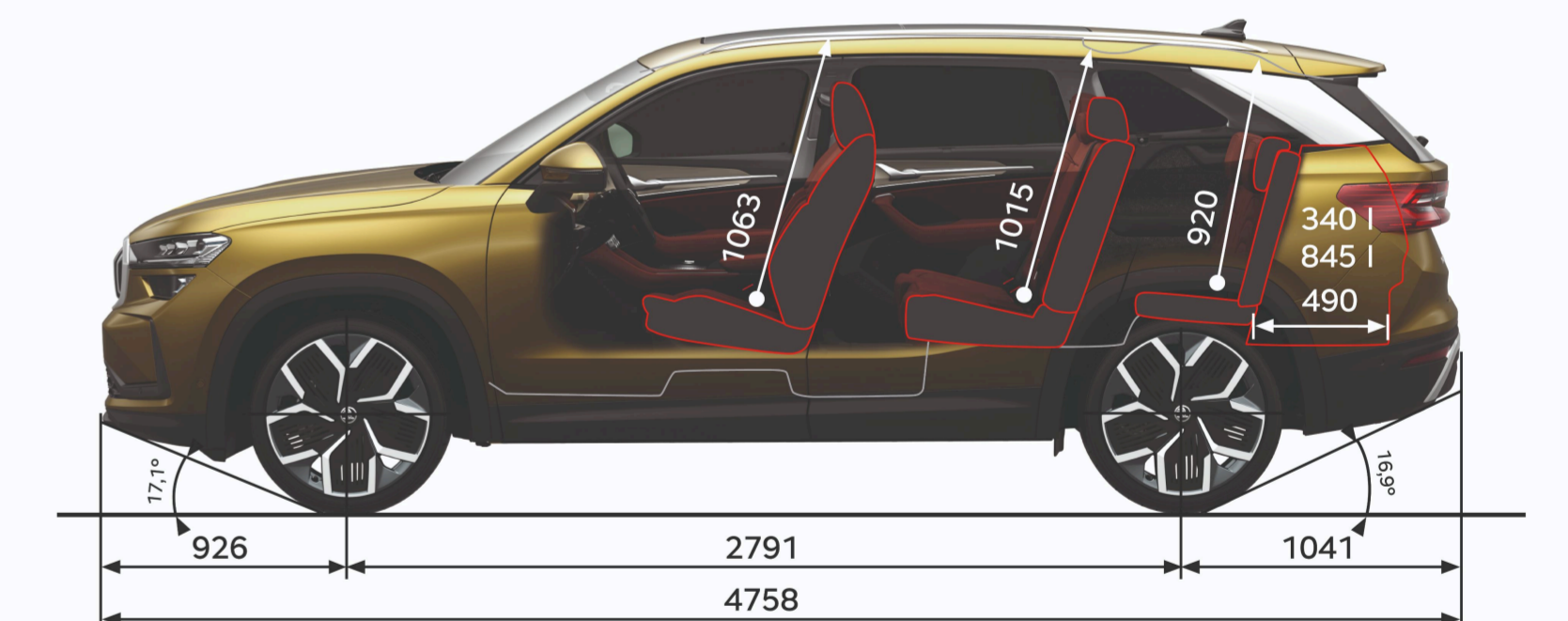
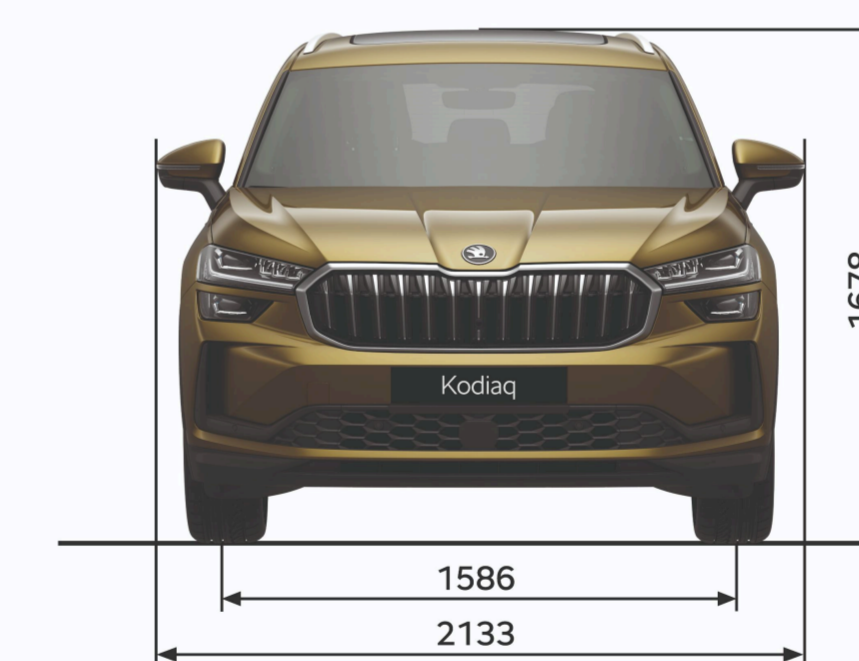

	Бестселлер				
Комплектации и цены	Essence	Essence Plus	Selection Plus	Selection Plus II	SportLine Plus
<b>190 л.с., DSG, крутящий момент – 320 Нм, 4x4</b>					
<b>Экстерьер</b>					
Решетка радиатора с горизонтальной световой полосой			●	●	●
Надписи на кузове черного цвета					●
Передний и задний бампер SportLine					●
Светодиодные фары (LED)	●	●			
Матричные фары (LED)			●	●	●
<b>Интерьер</b>					
Тканевая обивка сидений	●				
Кожаная обивка сидений (кожа/искусственная кожа)		●	●	●	
Комбинированная обивка сидений (ткань/замша/кожа/искусственная кожа)					●
Комфортные сиденья спереди	●	●	●	●	
Спортивные сиденья спереди					●
3 ряд сидений				●	
Панорамная крыша					●
Декоративные накладки под металл на педали					●
Декоративные вставки Essence	●	●			
Декоративные вставки Selection			●	●	
Декоративные вставки SportLine					●
Хромированные детали интерьера		●	●	●	●
Глянцевые детали интерьера	●				
Накладки на порогах дверей Sportline					●
Задние светодиодные фонари	●	●			
Задние светодиодные фонари с анимацией			●	●	●
<b>Комфорт</b>					
Проекционный дисплей (Head-up)		●	●	●	●
Акустические стекла спереди, тонировка задних стекол					●
Электропривод сиденья водителя с функцией памяти	●				
Электропривод передних сидений с функцией памяти и регулировкой глубины подушки сиденья		●	●	●	●
Передние сидения с функцией массажа и вентиляции			●	●	
Электропривод крышки багажника	●				
Электропривод крышки багажника с виртуальной педалью		●	●	●	●
Мультимедийная система 10"	●				
Мультимедийная система 13"		●	●	●	●
Пневматически регулируемая поясничная поддержка для водителя	●				
Пневматически регулируемая поясничная поддержка с обеих сторон		●	●	●	●
Акустическая система Canton		●	●	●	●
<b>Безопасность</b>					
Набор для ремонта колеса	●				
Ассистент движения по полосе			●	●	●
Система контроля слепых зон			●	●	●
Система контроля дистанции Front Assist (без адаптивного круиз-контроля)			●	●	●

\*Стоимость автомобилей, комплектаций и дополнительного оборудования предоставляется по индивидуальному запросу, в зависимости от потребностей бизнеса. Настоящий материал не является публичной офертой.



# Škoda Superb

# Симфония стиля и технологий

Škoda Superb — автомобиль для руководителей и ключевых сотрудников. Он сочетает **высокий уровень безопасности (5 звезд Euro NCAP)**, динамику, экономичность и надежность узлов и агрегатов, проверенных в корпоративных парках по всему миру.

**Просторный салон, экологичные и премиальные отделочные материалы, эталонная эргономика и решения Simply Clever** создают комфортную рабочую среду. Эргономичные сиденья сертифицированы по стандарту **AGR (Aktion Gesunder Rücken)** — ассоциации немецких, швейцарских и австрийских специалистов в области здоровья спины, что особенно важно при длительных поездках и насыщенном рабочем графике.

**Акустическая система Canton немецкого бренда с 14 динамиками**, включая сабвуфер, и общей мощностью 725 Вт обеспечивает высокий уровень акустического комфорта во время поездок и деловых перемещений.

Двигатели и трансмиссии с **максимальным ресурсом (автопроизводителем заявлено 2 года гарантий без ограничения пробега)**, высокая ремонтпригодность, полный спектр запасных частей и плановое техническое обслуживание делают Superb рациональным выбором с точки зрения экономики владения и остаточной стоимости.



## Фары LED Matrix

Фары LED Matrix автоматически подстраиваются под дорожные условия, обеспечивая отличное освещение без ослепления встречных водителей. Кристаллические элементы придают фарам глубину и элегантность — каждая деталь подчеркивает премиальный характер Superb.



## Элегантный и выразительный

Лаконичные линии, вдохновленные кристаллическими формами, создают силуэт, в котором сочетаются стиль и практичность. Новый Škoda Superb — простор, комфорт и уверенность в каждой детали.



## Задние фонари LED с динамическими указателями поворота

Полностью светодиодная оптика и динамические указатели поворота, загорающиеся по направлению движения, создают современный, эффектный образ.

# Стандартное оборудование

## Экстерьер

- Приветственная подсветка в зеркалах

## Интерьер

- Атмосферная светодиодная подсветка салона
- Текстильные коврики
- Подсветка пространства для ног спереди и сзади
- Цифровая приборная панель
- Накладки на порогах дверей
- Сетки в багажном отделении
- Макияжные зеркала в солнцезащитных козырьках слева и справа, с подсветкой

## Комфорт

- Внутрисалонное зеркало заднего вида с автоматическим затемнением
- Климат-контроль Climatronic (3 зоны)
- Внутрисалонное зеркало заднего вида с USB-C
- USB-C для передачи данных и зарядки мобильных устройств
- Система SmartLink
- Bluetooth и беспроводная зарядка телефона
- Эргономичные сиденья AGR
- Розетка 12В
- Электропривод передних сидений с функцией памяти и системой помощи при входе Smart Comfort
- Передние сиденья с вентиляцией и функцией массажа
- Передние и задние сиденья с подогревом
- Пневматически регулируемая поясничная поддержка с обеих сторон
- Заднее сиденье и спинка делимая, складная, задний подлокотник
- Подголовники сзади (3 шт.)
- Электропривод крышки багажника с виртуальной педалью
- Обогрев лобового стекла
- Центральный замок KESSY Full
- Ассистент подъема в гору
- Круиз-контроль с ограничителем скорости
- Наружные электрозеркала с обогревом, электроскладыванием, памятью и автоматическим затемнением (для водителя)
- Передние и задние датчики парковки
- Датчик света/дождя
- Система Light Assistant (Coming Home, Leaving Home)

## Безопасность

- Фронтальные подушки безопасности водителя и переднего пассажира, для пассажира – с отключением
- Центральная подушка безопасности между водителем и пассажиром
- Подушка безопасности для защиты коленей водителя
- Шторки безопасности
- Система защиты пассажиров Crew Protect Assistant
- Датчик усталости водителя
- Передние подголовники с продольной регулировкой
- Электронная система курсовой устойчивости
- Электронный иммобилайзер
- Противоугонная сигнализация
- Активный контроль давления воздуха в шинах
- Электрический детский замок
- Крепление для детского кресла ISOFIX на переднем пассажирском сиденье
- Уменьшенное запасное колесо (докатка), комплект инструментов и домкрат
- Дополнительная сигнальная LED лампочка в дверях спереди и сзади
- Защита двигателя снизу

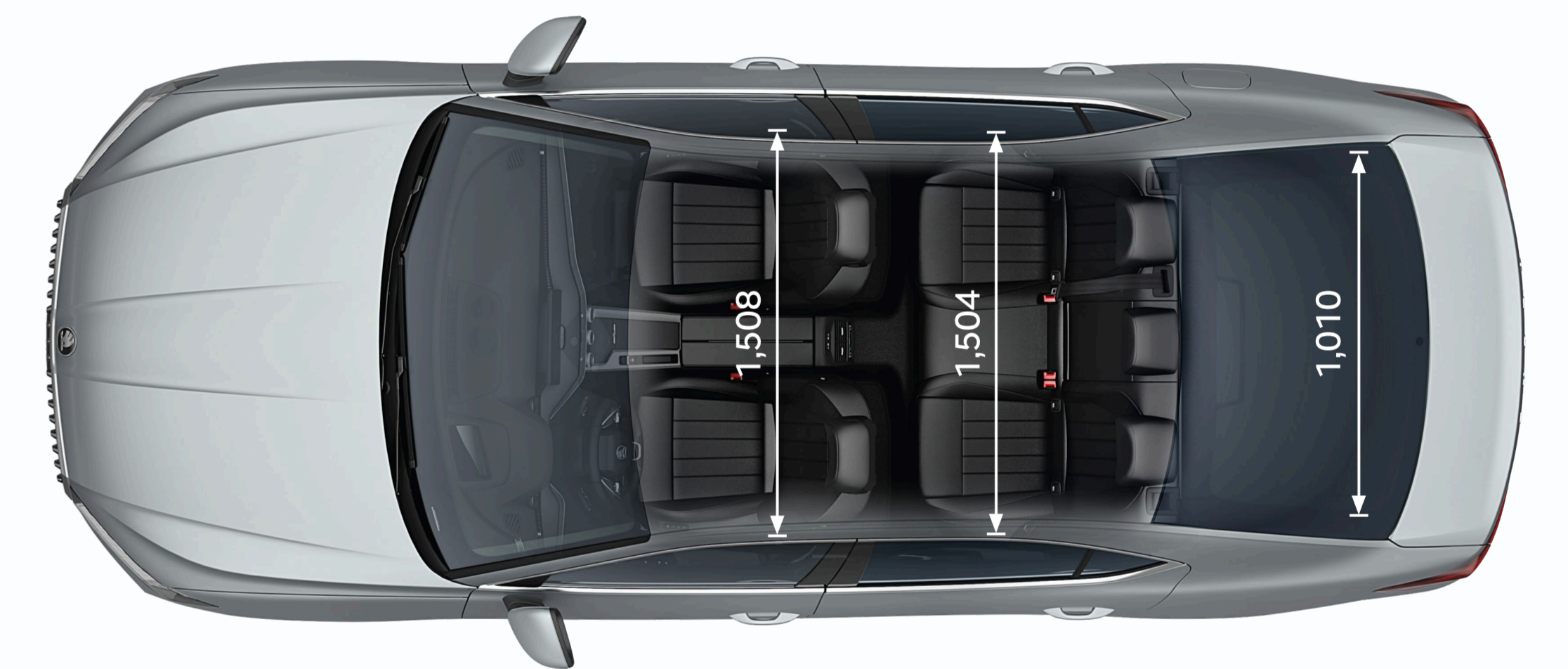
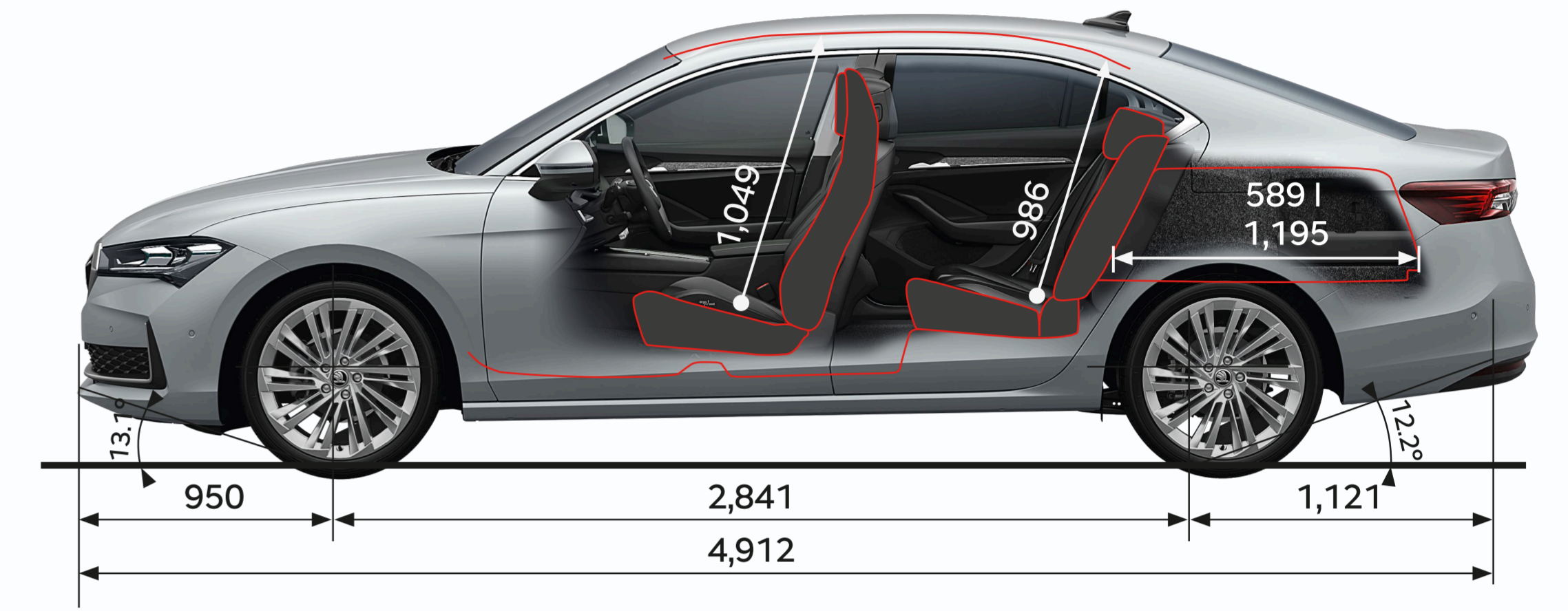
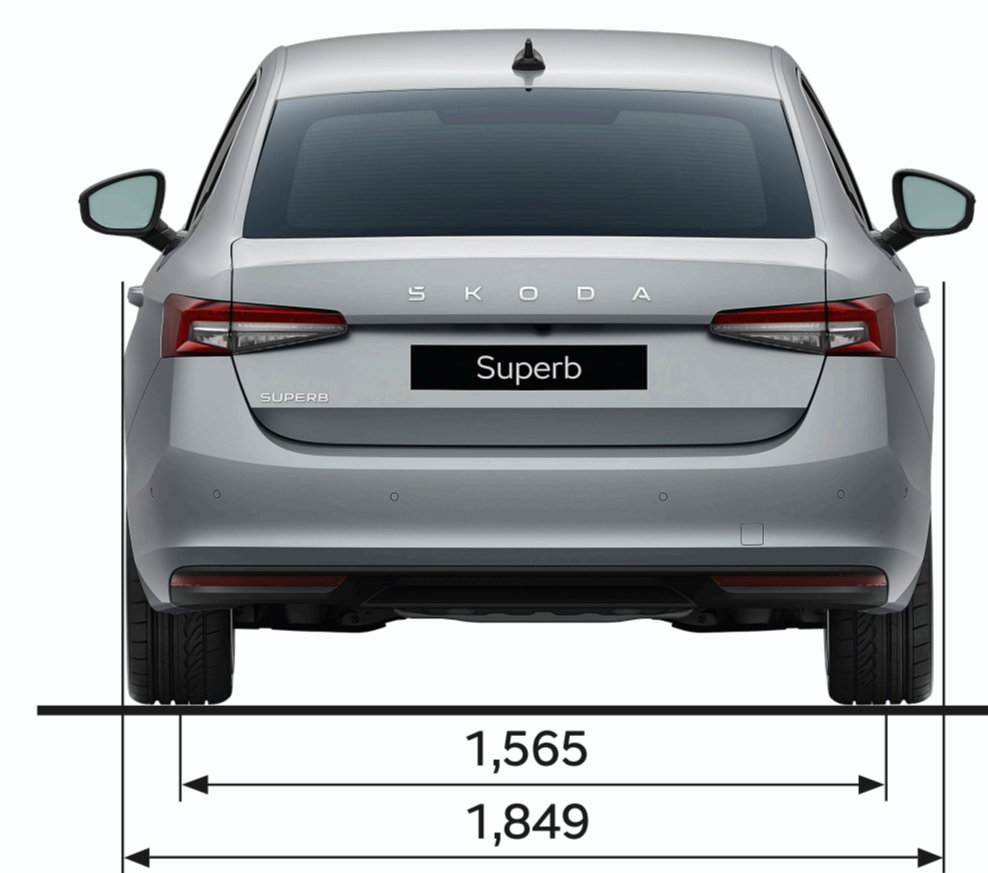

# Технические характеристики

Двигатель (рабочий объем куб. см)	1984	1984
Коробка переключения передач	7-ступенчатая автоматическая (роботизированная) DSG	
Тип привода	Передний	Полный
Максимальная мощность, л.с. (кВт) при об/мин	190 (140)/4200–6500	265 (195)/5000–6000
Максимальный крутящий момент, Нм при об/мин	320/1400–4100	400/1650–4350
Время разгона (0-100 км/ч, сек)	7,8	5,6
Расход топлива в смешанном цикле (комбинированный л/100 км)	7,6	7,6
Габаритные размеры: длина, ширина, высота (с рейлингами), мм	4912/1849/1481	

# SKODA

	Бестселлер			
Комплектации и цены	Essence	Selection	Sportline	Laurin&Klement
<b>190 л.с., DSG, крутящий момент – 320 Нм, 4x2</b>				
<b>265 л.с., DSG, крутящий момент – 400 Нм, 4x4</b>				
<b>Экстерьер</b>				
Легкосплавные диски BOSONA 8J x 18 серебристые с черными колпаками, шины 235/45 R18	●	●		
Легкосплавные диски VELA 8J x 18 антрацит, шины 235/45 R18			●	
Легкосплавные диски BELATRIX 8J x 18 антрацит, шины 235/45 R18				●
Светодиодные фары (LED)	●			
Матричные фары (LED)		●	●	●
Передний и задний бампер SportLine			●	
Надписи на кузове черного цвета			●	
Тонировка задних стекол			●	
Хром пакет для боковых стекол				●
<b>Интерьер</b>				
Кожаная обивка сидений (кожа/искусственная кожа)	●	●		
Кожаная обивка сидений Sportline (кожа/искусственная кожа)			●	
Кожаная обивка сидений L&K (кожа/искусственная кожа)				●
Декоративные вставки Sportline			●	
Декоративные накладки под металл на педали			●	
Черный потолок			●	
<b>Комфорт</b>				
Многофункциональное кожаное рулевое колесо с обогревом и управлением коробкой DSG	●	●		●
Спортивное многофункциональное кожаное рулевое колесо с обогревом и управлением коробкой DSG			●	
Проекционный дисплей (Head-up)		●	●	●
Камера заднего вида	●			
Система кругового обзора Area View		●	●	●
Держатель для планшета				●
Спортивные сиденья спереди			●	
Акустические стекла			●	●
Усилитель руля, с регулировкой в зависимости от скорости	●	●		
Рулевое управление с переменным передаточным отношением			●	●
Мультимедийная система 10"	●			
Мультимедийная система 13"		●	●	●
Driving Mode Selection			●	●
Пакет для сна				●
Солнцезащитные механические шторки для задних стекол, корзина для мусора в двери				●
8 динамиков	●	●		
Акустическая система Canton (14 динамиков)			●	●
<b>Безопасность</b>				
Передние подголовники с продольной регулировкой	●	●		
Боковые подушки безопасности спереди	●	●	●	
Боковые подушки безопасности спереди и сзади				●

\*Стоимость автомобилей, комплектаций и дополнительного оборудования предоставляется по индивидуальному запросу, в зависимости от потребностей бизнеса. Настоящий материал не является публичной офертой.



Škoda Karoq

# Динамика в практичности

Škoda Karoq — компактный, маневренный SUV для городских и выездных задач. Высокий уровень безопасности (**5 звезд Euro NCAP**), экономичные двигатели и надежные агрегаты, делают его удобным инструментом для корпоративных парков.

Компактные габариты упрощают эксплуатацию в городе, а опциональный **полный привод 4x4** расширяет сценарии использования. **Экологичные материалы салона, продуманная эргономика и Simply Clever-решения** повышают комфорт при ежедневной работе.

Ремонтопригодная конструкция, доступность запчастей и максимальный ресурс двигателей и коробок передач обеспечивают низкую стоимость владения и стабильную остаточную стоимость (**автопроизводителем заявлено 2 года гарантий без ограничения пробега**).



## Фары LED Matrix

Новые фары Karoq доступны в двух вариантах по функциональности. Оба оснащены LED-технологией с высокой эффективностью, а в топовой версии — Matrix-фары, которые обеспечивают максимальную мощность света, не ослепляя встречных водителей.



## Задние LED фонари

Задние фонари предлагаются в двух вариантах с обновленной формой и технологией. Анимированные указатели поворота повышают видимость автомобиля, а при запирании и отпирании активируется эффект приветствия, который делает посадку особенно заметной.



## Система KESSY

Вы по достоинству оцените удобство системы KESSY — она позволяет открывать, запирать и запускать автомобиль без использования ключа.

# Стандартное оборудование

## Экстерьер

- Задние светодиодные фонари
- Тонировка задних стекол
- Рейлинги на крыше черные

## Интерьер

- Кожаная обивка сидений (кожа/искусственная кожа)
- Атмосферная подсветка салона
- Текстильные коврики
- Задний подлокотник
- Подсветка зеркал солнцезащитных козырьков
- Многофункциональное спортивное 3-спицевое кожаное рулевое колесо с управлением АКПП и обогревом
- Передний центральный подлокотник
- Подсветка пространства для ног спереди и сзади
- Радио Volero, 8 динамиков
- 2 лампы для чтения спереди
- Хромированные элементы деталей интерьера

## Комфорт

- Центральный замок KESSY Full
- Передние и задние сиденья с подогревом
- Передние и задние электростеклоподъемники
- Обогрев лобового стекла
- Климат-контроль Climatronic (2 зоны)
- Наружные электрзеркала с обогревом, электроскладыванием, памятью и автоматическим затемнением (для водителя)
- Обогреваемые форсунки омывателя лобового стекла
- USB-C спереди
- Внутрисалонное зеркало заднего вида с автоматическим затемнением
- Камера заднего вида
- Передние и задние датчики парковки
- Круиз-контроль с ограничителем скорости
- Bluetooth
- Голосовое управление
- Система выбора режима движения Driving Mode Selection
- Ассистент подъема в гору
- Система Start-stop с рекуперацией
- Система Light Assistant (Coming Home, Leaving Home)
- Датчик света/дождя
- Розетка 12В
- Электропривод крышки багажника с виртуальной педалью
- Механизм складывания спинки заднего сиденья из багажного отделения
- Розетка 12В в багажнике
- Система SmartLink

## Безопасность

- Защита двигателя снизу
- Крепление для детского кресла сзади ISOFIX
- Подголовники сзади (3 шт.)
- Электронный иммобилайзер
- Детский замок на задних дверях (механический)
- Боковые подушки безопасности спереди
- Индикатор давления воздуха в шинах
- Фронтальные подушки безопасности для водителя и переднего пассажира, для пассажира – с отключением
- Уменьшенное запасное колесо, комплект инструментов и домкрат
- Индикатор непристегнутого ремня безопасности для всех пассажиров
- Датчик усталости водителя



# Технические характеристики

Двигатель (рабочий объем куб. см)	1395	1984
Коробка переключения передач	8-ступенчатая автоматическая	7-ступенчатая автоматическая (роботизированная) DSG
Тип привода	Передний	Полный
Максимальная мощность, л.с. (кВт) при об/мин	150 (110)/5000–6000	190 (140)/4200–6000
Максимальный крутящий момент, Нм при об/мин	250/1500–3500	320/1500–4100
Время разгона (0–100 км/ч, сек)	9,2	7,0
Расход топлива в смешанном цикле (комбинированный л/100 км)	6,3	6,6
Габаритные размеры: длина, ширина, высота (с рейлингами), мм	4912/1849/1481	

**SKODA**

Комплектации и цены	Selection II	Sportline II	Sportline 4x4
<b>150 л.с., АТ, крутящий момент – 250 Нм</b>			
<b>190 л.с., DSG, крутящий момент – 320 Нм, 4x4</b>			
<b>Экстерьер</b>			
Легкосплавные диски PROCYON 7J x 18, аэро колпаки черные, шины 215/50 R18	●		
Легкосплавные диски PROCYON 7J x 18, черные, аэро колпаки черные, шины 215/50 R18		●	
Легкосплавные диски SAGITARIUS 8J x 19, антрацитовые, шины 225/45 R19			●
Передний и задний бампер SportLine			●
Спойлер крышки багажника		●	●
Накладки на колесные арки	●		
Черные наклейки на зеркала		●	●
Лого Sportline		●	●
Панорамная крыша с электроприводом (отсутствует очечник)			●
Светодиодные фары (LED), омыватель фар	●		
Матричные фары (LED), омыватель фар		●	●
<b>Интерьер</b>			
Декоративные вставки Sportline		●	●
Цифровой дисплей (базовый) 8,5 дюймов	●		
Цифровая приборная панель 10 дюймов		●	●
Накладки на порогах дверей	●		
Накладки на порогах дверей Sportline			●
Декоративные вставки Selection	●		
<b>Комфорт</b>			
Электропривод передних сидений с функцией памяти	●	●	●

\*Стоимость автомобилей, комплектаций и дополнительного оборудования предоставляется по индивидуальному запросу, в зависимости от потребностей бизнеса. Настоящий материал не является публичной офертой.

**SKODA**



Škoda Octavia

# Классика драйва

Škoda Octavia — **мировой бестселлер** и один из самых востребованных автомобилей в корпоративных парках по всему миру. Это образец качества, надежности и функциональности, подтвержденных многолетней эксплуатацией.

Автомобиль соответствует высоким стандартам **безопасности (5 звезд Euro NCAP)** и предлагает **широкую линейку проверенных силовых установок**. Для корпоративных задач доступны экономичный двигатель 1.4 с передним приводом в сочетании с 8-ступенчатой автоматической коробкой передач AISIN, динамичный 2.0 с семиступенчатой DSG, а также **версия 2.0 4x4 с DSG** для расширенных условий эксплуатации. Все двигатели и трансмиссии **рассчитаны на максимальный ресурс (автопроизводителем заявлено 2 года гарантий без ограничения пробега)**.

**Экологичные материалы салона, высокий стандарт эргономики и философия Simply Clever** обеспечивают комфорт при ежедневной работе. Низкая стоимость владения, высокая ремонтпригодность, полный спектр запасных частей и стабильная остаточная стоимость делают Octavia рациональным и предсказуемым выбором для бизнеса.



## Фары LED Matrix

Кристально чистый взгляд в стиле Crystallinium. Фары LED Matrix обеспечивают отличную видимость даже при встречном движении. Теперь, благодаря 36 LED-сегментам, свет стал еще точнее. Цветные кристаллические элементы подчеркивают четкие линии фар, добавляя элегантность и выразительность.



## Задние LED фонари

Двухсекционные светодиодные фонари с кристаллическими элементами и анимированными поворотниками эффектно выглядят и повышают заметность. Дизайн дополняют отражатели в бампере и надпись Škoda на двери багажника.



## Багажное отделение

Лучший в классе объем багажника — **578 литров**. Теперь с еще большим количеством удобных решений: сетчатый органайзер, крючками и фиксирующими элементами.

# Стандартное оборудование

## Экстерьер

- Задние светодиодные фонари High с динамическими указателями поворота

## Интерьер

- Цифровая приборная панель
- Текстильные коврики
- Атмосферная светодиодная подсветка салона
- Подсветка пространства для ног спереди и сзади
- Подсветка в багажнике

## Комфорт

- Усилитель руля с регулировкой в зависимости от скорости
- Внутрисалонное зеркало заднего вида с автоматическим затемнением
- Передний центральный подлокотник
- Мультимедийная система 13", 8 динамиков
- Светодиодная подсветка зеркал солнцезащитных козырьков
- Обогрев лобового стекла
- Передние и задние электростеклоподъемники
- Bluetooth и беспроводная зарядка телефона
- Система SmartLink
- Голосовое управление
- Датчик дождя и света
- Круиз-контроль с ограничителем скорости
- Система Light Assistant (Coming Home, Leaving Home)
- 5 USB-C (2 спереди, 2 сзади и 1 в зеркале заднего вида)
- Держатель для планшета, 3-й ключ, мусорка в двери, зонтик в пассажирской двери
- Задний подлокотник
- Розетка 12В, сзади и в багажнике
- Вещевые отделения в багажнике
- Механизм складывания спинки заднего сиденья из багажного отделения
- Система Start-stop с рекуперацией
- Наружные электрозеркала с обогревом, электроскладыванием, памятью и автоматическим затемнением (для водителя)
- Центральный замок KESSY Go (кнопка запуска/остановки двигателя)

## Безопасность

- Фронтальные подушки безопасности для водителя и переднего пассажира, для пассажира – с отключением
- Центральная подушка безопасности
- Боковые подушки безопасности спереди, шторки безопасности
- Подголовники сзади (3 шт.)
- Детский замок на задних дверях (механический)
- Электронная блокировка дифференциала XDS
- Электронная система курсовой устойчивости ESC
- Электромеханический ручной тормоз
- Датчик усталости водителя
- Электронный иммобилайзер
- Индикатор давления воздуха в шинах
- Камера заднего вида
- Передние и задние датчики парковки
- Ассистент подъема в гору
- Индикатор непристегнутого ремня безопасности для всех пассажиров
- Крепление для детского кресла ISOFIX
- Защита двигателя снизу
- Уменьшенное запасное колесо (докатка), комплект инструментов и домкрат

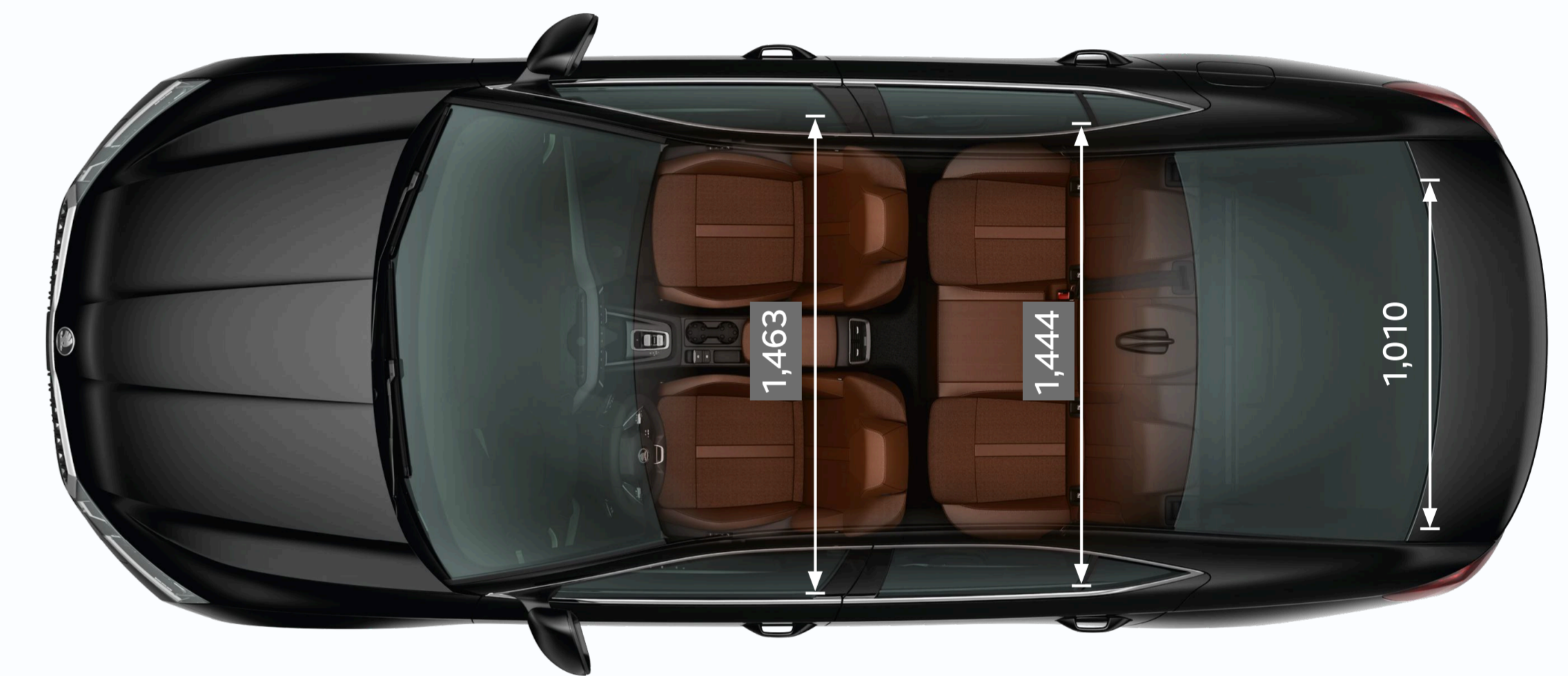
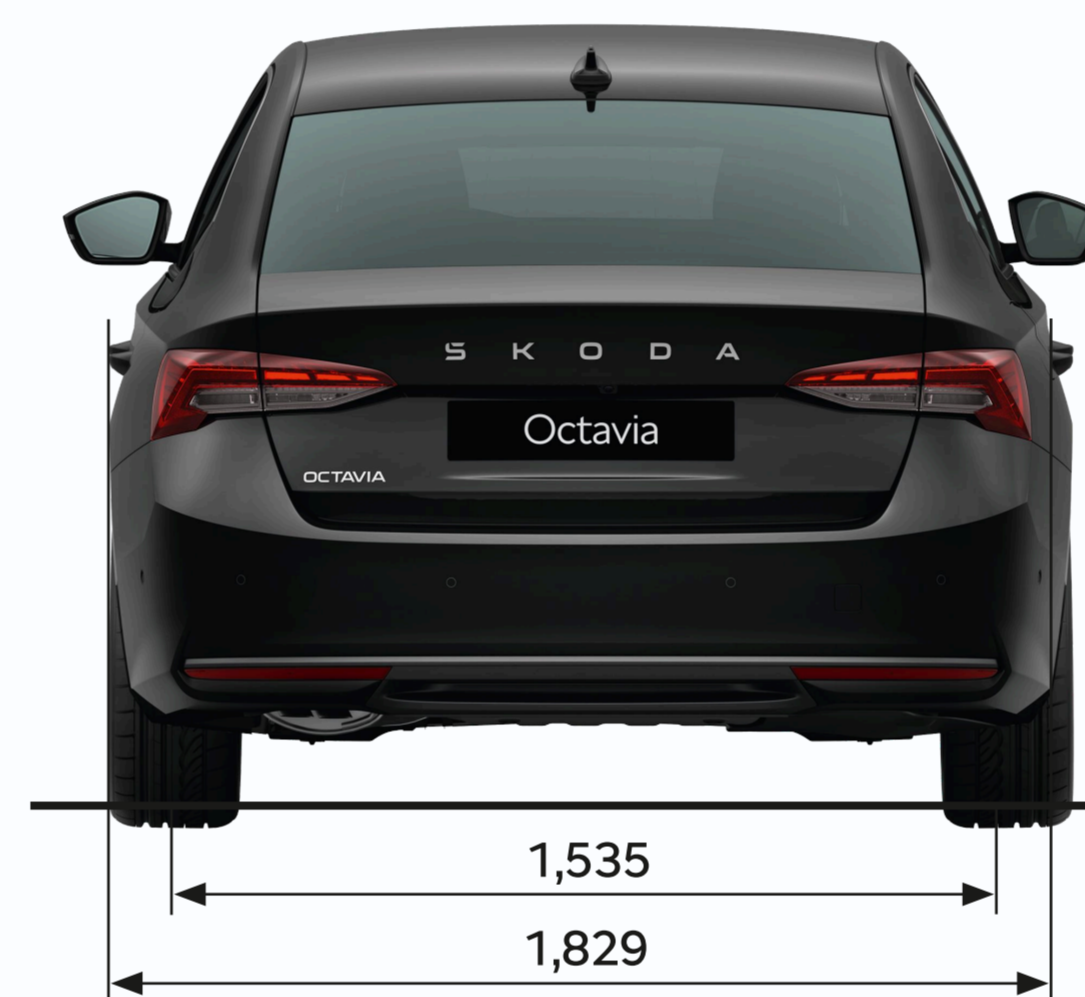
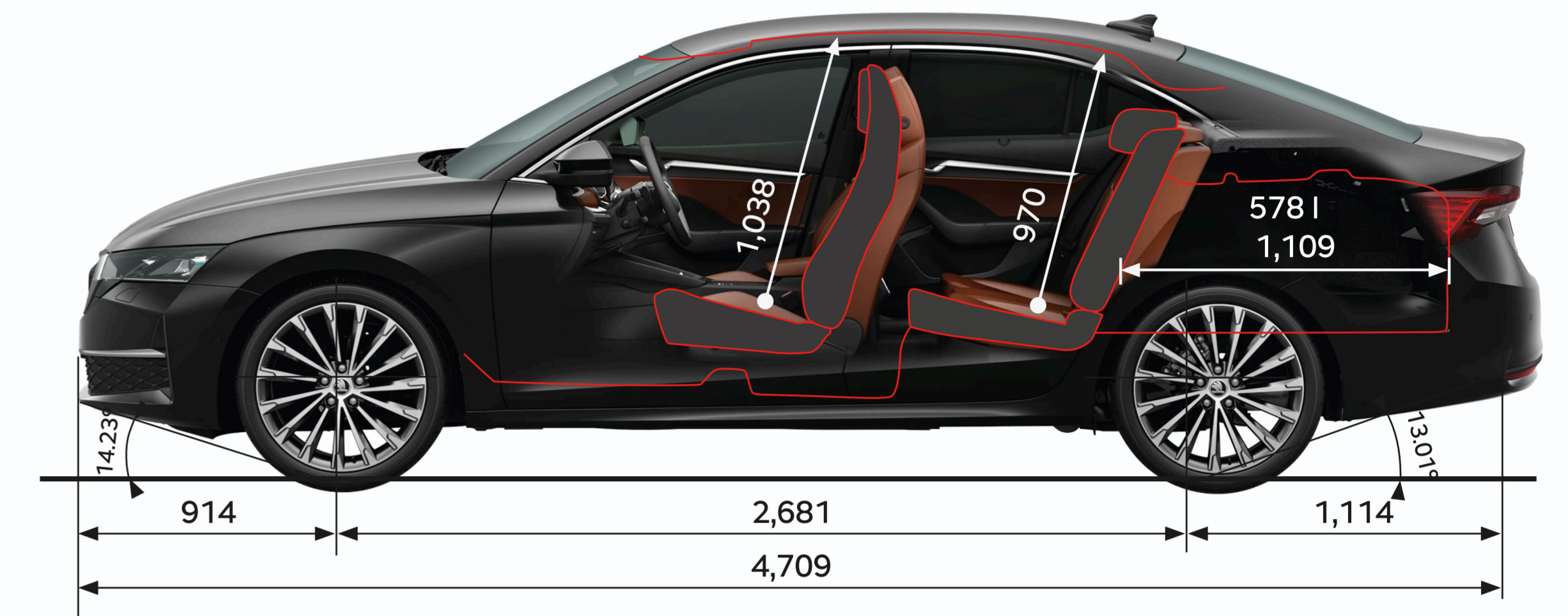

# Технические характеристики

Двигатель (рабочий объем куб. см)	1395	1984
Коробка переключения передач	8-ступенчатая автоматическая	7-ступенчатая автоматическая (роботизированная) DSG
Тип привода	Передний	Полный
Максимальная мощность, л.с. (кВт) при об/мин	150 (110)/5000–6000	204 (150)/4500–6000
Максимальный крутящий момент, Нм при об/мин	250/1500–3500	320/1500–4400
Время разгона (0–100 км/ч, сек)	8,7	6,6
Расход топлива в смешанном цикле (комбинированный л/100 км)	6,1	6,1
Габаритные размеры: длина, ширина, высота (с рейлингами), мм	4698/1829/1470	

# SKODA

Комплектации и цены	Бестселлер		
	Essence	Selection	Sportline
<b>150 л.с., АТ, крутящий момент – 250 Нм</b>			
<b>190 л.с., DSG, крутящий момент – 320 Нм</b>			
<b>204 л.с., DSG, крутящий момент – 320 Нм, 4x4</b>			
<b>Экстерьер</b>			
Легкосплавные диски ROTARE AERO 7J x 17, черные, шины 205/55 R17	●		
Легкосплавные диски MENSA AERO 7J x 17, черные, шины 205/55 R17		●	
Легкосплавные диски SLAGARD AERO 7J x 17, черные, шины 205/55 R17			●
Светодиодные фары (LED)	●		●
Матричные фары (LED), омыватель фар		●	
Тонировка задних стекол			●
Черные наклейки на зеркала			●
Задний спойлер			●
<b>Интерьер</b>			
Комбинированная обивка сидений (ткань/искусственная кожа) Lodge	●		
Кожаная обивка сидений (кожа/искусственная кожа)		●	
Комбинированная обивка сидений (ткань/искусственная кожа) SportLine			●
Декоративные вставки Essence	●		
Декоративные вставки Selection		●	
Декоративные вставки SportLine			●
Накладки на порогах дверей SportLine			●
Декоративные наклейки под металл на педали			●
<b>Комфорт</b>			
Многофункциональное кожаное рулевое колесо с управлением DSG и обогревом	●	●	●
Спортивное многофункциональное кожаное рулевое колесо с управлением DSG и обогревом			
2-зонный климат-контроль Climatronic	●		
Климат-контроль Climatronic (3 зоны)		●	●
Комфортные сиденья спереди	●	●	
Спортивные сиденья спереди			●
Электропривод передних сидений с функцией памяти	●		●
Электропривод передних сидений с функцией памяти и регулировкой глубины подушки сиденья		●	
Передние сиденья с вентиляцией и функцией массажа		●	
Передние сиденья с подогревом	●		
Передние и задние сиденья с подогревом		●	●
Электропривод крышки багажника с виртуальной педалью		●	
Проекционный дисплей (Head-up)		●	●
Выбор режима движения Driving Mode Selection			●
Система управления дальним светом	●		
Центральный замок KESSY Full (бесключевой доступ)		●	
<b>Безопасность</b>			
Электрический детский замок		●	
Противоугонная сигнализация		●	●

\*Стоимость автомобилей, комплектаций и дополнительного оборудования предоставляется по индивидуальному запросу, в зависимости от потребностей бизнеса. Настоящий материал не является публичной офертой.

# Почему Škoda?

ŠKODA

Мы создаем мобильность, которая помогает людям работать эффективнее

## Экономика владения

- › Низкие эксплуатационные расходы и экономичные двигатели
- › Высокая остаточная стоимость
- › Простое и прогнозируемое плановое ТО, доступность запчастей
- › **Локальная сборка в Республике Казахстан**

## Надежность и безопасность

- › Надежные узлы и агрегаты
- › Высокий уровень безопасности, **5 звезд Euro NCAP**
- › Доступность полного привода и широкая линейка двигателей
- › Все модели адаптированы под климат РК и **оснащаются зимним пакетом**

## Комфорт и функциональность

- › Просторные салоны и вместительные багажники, включая лифтбек
- › Премиальные, экологичные и гипоаллергенные материалы обивки
- › Эргономика и Simply Clever — комфорт для ежедневной работы

## Гарантия



Гарантия: **2 года без ограничения пробега**

\*3-й год гарантии с ограничением до 100 000 км пробега.



Гарантия на лакокрасочное покрытие: **3 года**



Гарантия от сквозной коррозии: **12 лет**

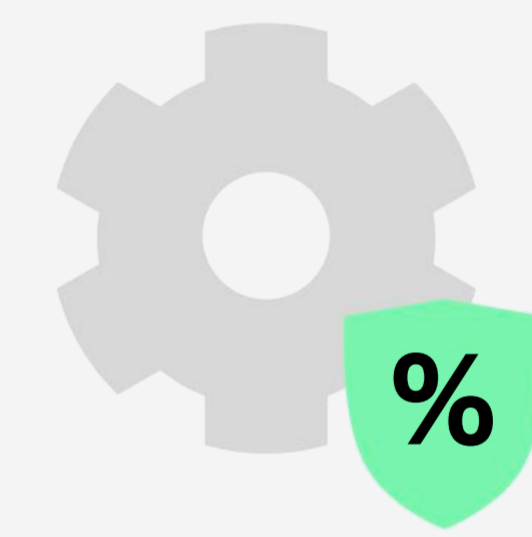

Сервис: **Скидка от 5%\* на услуги и расходные материалы**

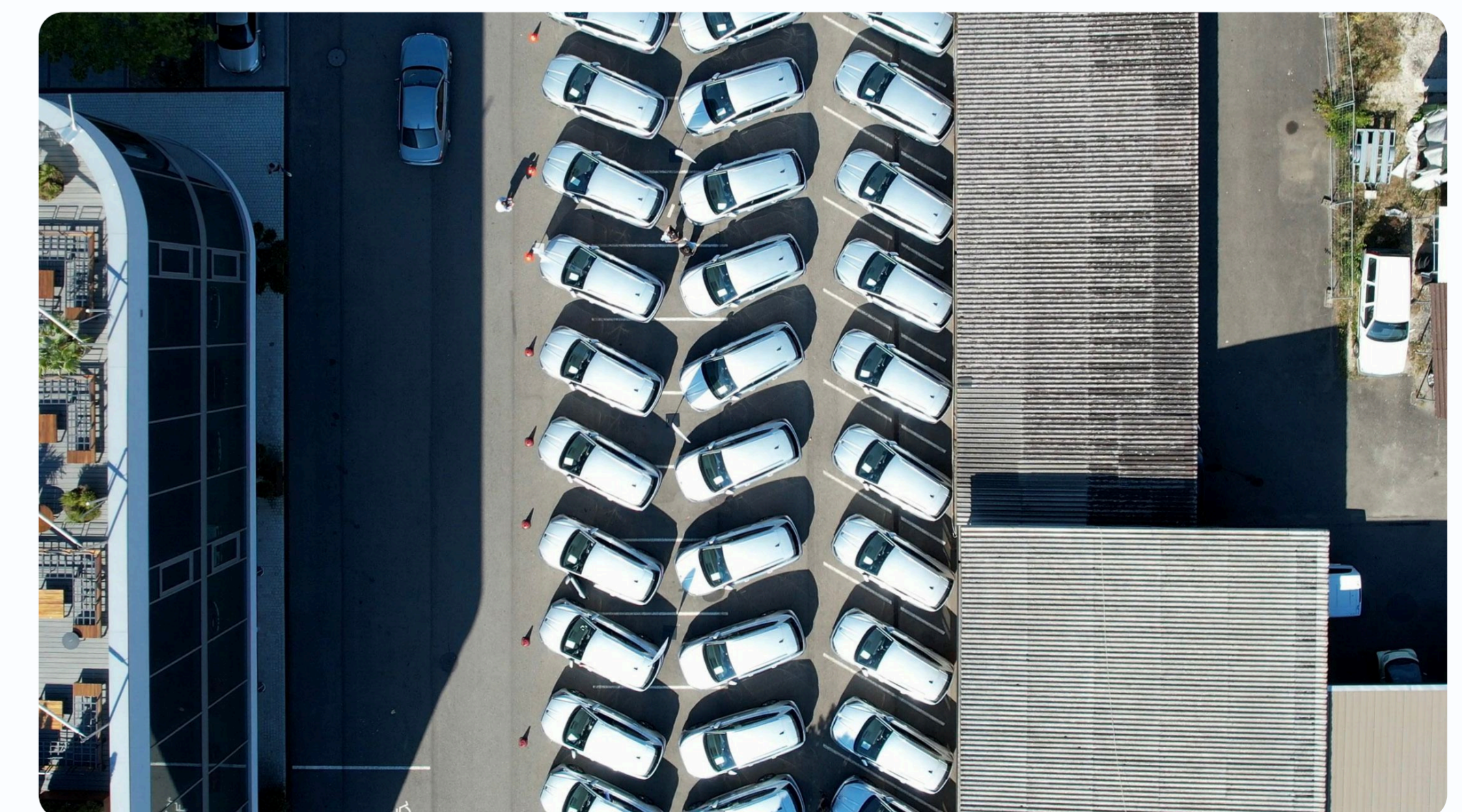

\*Чем больше ваш автопарк — тем больше ваша выгода! Мы предлагаем прогрессивную систему скидок на услуги и расходные материалы для корпоративных клиентов. Узнайте больше о выгодах у специалистов Škoda.



Электронная почта  
[skoda.sales@allur.kz](mailto:skoda.sales@allur.kz)

**SKODA**